

BeoVision 10

Manuel

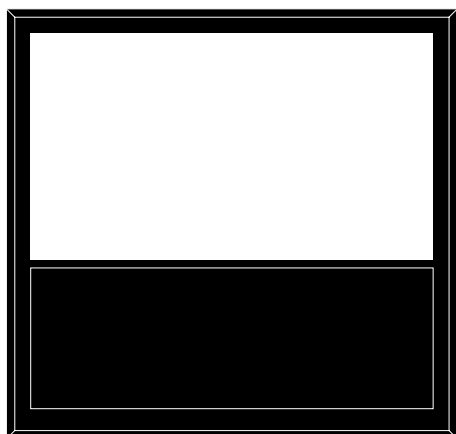

Table des matières

Vue d'ensemble des menus, 3

Présente une vue d'ensemble des menus s'affichant à l'écran.

Navigation dans les menus, 4

Comment naviguer dans les menus à l'aide de la télécommande.

Configuration initiale, 5

Menus qui s'affichent lorsque vous allumez le téléviseur pour la toute première fois.

Sélection de la langue d'affichage des menus, 6

Indique comment sélectionner la langue d'affichage des menus.

Réglage des positions d'orientation du téléviseur, 7

Comment régler les positions prédéfinies du pied motorisé.

Connexions, 8

Exemples montrant sur quelles prises brancher les appareils supplémentaires et comment connecter un ordinateur au téléviseur.

Enregistrement d'appareils vidéo supplémentaires, 11

Comment enregistrer le matériel connecté dans le menu CONNEXIONS.

Prises casque et appareil photo, 14

Indique comment brancher votre casque et regarder vos photos numériques sur votre téléviseur.

Configuration des enceintes – BeoVision 10-32, 15

Comment connecter les enceintes.

Configuration des enceintes – BeoVision 10-40/46, 16

Comment connecter les enceintes et les intégrer à un système de son surround.

Réglage des paramètres d'image et de son, 20

Comment régler l'image, les basses, les aigus, etc. et comment utiliser le mode jeu.

Utilisation quotidienne des combinaisons d'enceintes – BeoVision 10-32, 23

Comment passer d'une combinaison d'enceintes à une autre.

Utilisation quotidienne des combinaisons d'enceintes – BeoVision 10-40/46, 24

Comment passer d'une combinaison d'enceintes à une autre.

Réglage du téléviseur pour une mise sous/hors tension automatique, 25

Comment faire en sorte que le téléviseur s'éteigne automatiquement, comment régler une activation programmée. Comment régler les paramètres de mise en veille du téléviseur.

Configuration de la télécommande Beo4, 27

Comment indiquer au téléviseur si votre télécommande possède un bouton de navigation ou non.

Activation de fonctions supplémentaires, 28

Comment saisir un code d'activation et accéder à des fonctions supplémentaires.

Matrice HDMI Matrix, 29

Indique comment paramétrer les options du menu HDMI MATRIX.

Utilisation d'autres appareils avec la Beo4 ou la Beo6, 31

Comment utiliser les appareils connectés au téléviseur (décodeurs, lecteurs DVD, etc.) à l'aide de la télécommande Bang & Olufsen.

Connexion et utilisation d'un système audio, 33

Comment connecter un système audio à votre téléviseur et utiliser le système audio/vidéo résultant.

Diffusion du son et de l'image avec un système BeoLink, 36

Comment effectuer une connexion liée et utiliser un système lié.

Votre téléviseur dans une pièce liée, 37

Comment configurer et utiliser votre téléviseur dans une pièce liée.

Deux téléviseurs dans la même pièce, 39

Comment programmer la fonction Option et utiliser deux téléviseurs se trouvant dans une même pièce.

Vue d'ensemble des menus

1.	2.	3.
MINUTEUR DE MISE EN VEILLE		
VALIDER TIMER	TIMER	
OPTIONS	CONNEXIONS	AV1–AV6 HDMI EXPANDER
	SON	REGLAGES TYPE HAUT-PARLEUR DISTANCE HAUT-PARLEUR* NIVEAU HAUT-PARLEUR* SYSTEME SONORE*
	REGLAGE IMAGE	LUMINOSITE CONTRASTE COULEUR TEINTE DIM. HORIZ. DIM. VERT. POS. HORIZ. POS. VERTIC. MODE JEU
	POSITIONS PIED	VIDEO AUDIO STANDBY REGLAGES PIED
	PARAM. MISE EN VEILLE	MISE EN VEILLE AUT ECO. ENERGIE
	VERSION DE LA BEO4	BOUTON DE NAVIGATION SANS BOUTON DE NAVIGATION
	ACTIVATION DE FONCTION	
	LANGUE MENU	

**Disponible uniquement sur le
BeoVision 10-40/46.*

Navigation dans les menus

Beo4 avec bouton de navigation

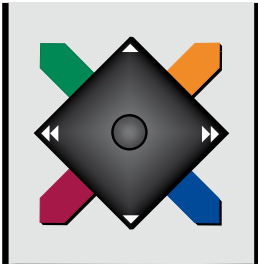

Si vous disposez d'une télécommande Beo4 avec bouton de navigation et si votre téléviseur est configuré pour l'accepter ([voir page 27](#)), vous naviguez dans les menus en appuyant sur les bords gauche, droit, haut et bas du bouton central. Pour confirmer vos choix, appuyez au milieu du bouton central.

Pour afficher le menu INSTALLATION TV, appuyez deux fois sur **MENU** lorsque le téléviseur est allumé.

Pour revenir aux menus précédents, appuyez sur **BACK**.

Pour quitter le menu, maintenez la touche **BACK** enfoncée.

Si votre téléviseur est réglé pour être utilisé sans bouton de navigation, vous devez utiliser « l'étoile » pour vous déplacer à gauche, à droite, en haut et en bas dans les menus et appuyer sur le bouton central pour confirmer vos choix. Pour revenir aux menus précédents, appuyez sur **STOP**. Pour quitter le menu, appuyez sur **BACK**.

Beo4 sans bouton de navigation



Si vous possédez une télécommande Beo4 sans bouton de navigation, vous devez utiliser « l'étoile » pour vous déplacer à gauche, à droite, en haut et en bas dans les menus et appuyer sur le bouton central pour confirmer vos choix. Votre téléviseur doit également être paramétré pour accepter la Beo4 sans bouton de navigation.

Pour afficher le menu INSTALLATION TV, appuyez deux fois sur **MENU** lorsque le téléviseur est allumé.

Pour revenir aux menus précédents, appuyez sur **STOP**.

Pour quitter le menu, appuyez sur **EXIT**.

Beo6

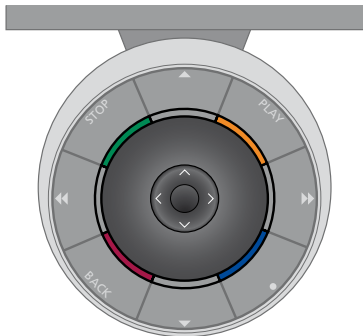

Si vous utilisez votre téléviseur à l'aide d'une télécommande Beo6, vous naviguez dans les menus en appuyant sur les bords gauche, droit, haut et bas du bouton central. Pour confirmer vos choix, appuyez au milieu du bouton central.

Pour afficher le menu INSTALLATION TV, appuyez sur **MENU** lorsque le téléviseur est allumé.

Pour revenir aux menus précédents, appuyez sur **BACK**.

Pour quitter le menu, maintenez la touche **BACK** enfoncée.

Si votre Beo6 a été configurée pour une utilisation sans bouton de navigation, appuyez sur **STOP** pour revenir aux menus précédents et sur **BACK** pour quitter les menus.

Notez qu'il est nécessaire de reconfigurer la Beo6 lorsque vous ajoutez de nouveaux appareils à votre installation.

Votre téléviseur peut également se télécommander à l'aide de la Beo5, qui fonctionne de manière similaire à la Beo6.

Configuration initiale

La procédure de configuration est activée lors de la première mise sous tension du téléviseur, après son raccordement à l'alimentation secteur. Vous serez automatiquement guidé à travers une série de menus à l'écran, dans lesquels vous devez configurer le téléviseur et enregistrer l'équipement supplémentaire connecté (par exemple les enceintes).

Si vous modifiez votre installation ultérieurement, vous pouvez accéder aux mêmes menus et mettre vos réglages à jour.

Séquence de menus de la configuration initiale

LANGUE MENU... Permet de sélectionner la langue des menus à l'écran. Le texte affiché à l'écran évolue au gré de votre passage d'une langue à l'autre.

REGLAGES PIED... Permet de définir l'angle de rotation et d'inclinaison maximum du téléviseur. Appuyez sur les touches ◀ et ▶ pour faire pivoter le téléviseur et limiter les mouvements du pied.

POSITIONS PIED... Permet de choisir les positions prédéfinies pour l'orientation du téléviseur. Pour plus d'informations sur le menu POSITIONS PIED, [reportez-vous à la page 7](#).

PARAM. MISE EN VEILLE... Permet de faire en sorte que votre téléviseur se mette en veille automatiquement après une certaine période d'inactivité. Permet également d'activer ou de désactiver la fonction d'économie d'énergie ([voir page 26](#)).

CONNEXIONS... Permet de sélectionner le type d'équipement connecté à chaque groupe de prises, les prises utilisées, le nom de l'appareil et le nom de la source. Pour plus d'informations sur le menu CONNEXIONS, [reportez-vous à la page 8](#).

TYPE HAUT-PARLEUR... Permet de sélectionner quelles enceintes, le cas échéant, sont connectées au téléviseur. [Reportez-vous aux pages 15–16](#) pour plus d'informations.

DISTANCE HAUT-PARLEUR... Ce menu permet d'indiquer la distance (en mètres) qui vous sépare de chaque enceinte de votre installation. [Reportez-vous à la page 17](#) pour plus d'informations.

NIVEAU HAUT-PARLEUR... Ce menu permet d'ajuster le niveau sonore des différentes enceintes connectées à votre installation. [Reportez-vous à la page 18](#) pour plus d'informations.

REGLAGES... Permet de régler les graves, le volume, les aigus, etc.

Pour plus d'informations sur la connexion d'un appareil supplémentaire, reportez-vous au chapitre relatif aux panneaux de connexion du manuel de démarrage.

Sélection de la langue d'affichage des menus

Vous pouvez modifier à tout moment la langue d'affichage des menus choisie lors de la configuration initiale du téléviseur.

Une fois la langue des menus sélectionnée, tous les menus et tous les messages sont affichés dans cette langue.

Vous pouvez sélectionner la langue des menus à l'écran via le menu **INSTALLATION TV**. Le texte affiché à l'écran évolue au gré de votre passage d'une langue à l'autre.

- > Affichez le menu **INSTALLATION TV**, puis mettez **OPTIONS** en surbrillance.
- > Appuyez sur le bouton **central** pour afficher le menu **OPTIONS**, puis mettez **LANGUE MENU** en surbrillance.
- > Appuyez sur le bouton **central** pour afficher le menu **LANGUE MENU**.
- > Appuyez sur la flèche haut ou bas du bouton de navigation pour accéder à la langue de votre choix.
- > Appuyez sur le bouton **central** pour valider votre choix.
- > Appuyez sur **BACK** si vous souhaitez retourner au menu précédent ou maintenez la touche **BACK** enfoncée pour quitter le menu.

LANGUE MENU

DANSK
DEUTSCH
ENGLISH
ESPAÑOL
FRANÇAIS
ITALIANO
NEDERLANDS
SVENSKA

Réglage des positions d'orientation du téléviseur

Si votre téléviseur est équipé du pied motorisé en option, vous pouvez le faire tourner par l'intermédiaire de la télécommande.

Vous pouvez également programmer le téléviseur de façon à ce qu'il tourne automatiquement pour être face à votre position préférée de vision lorsque vous allumez le téléviseur, qu'il pivote vers une position différente pour écouter une radio connectée par exemple, et qu'il revienne à un angle de veille lorsque vous l'éteignez.

Vous pouvez également orienter votre téléviseur manuellement.

REMARQUE ! Pour plus d'informations sur la configuration initiale du pied motorisé, reportez-vous au manuel de démarrage.

Choisissez une position pour le moment où vous mettez le téléviseur sous tension, une pour le mode audio et une pour le moment où vous le mettez hors tension.

- > Affichez le menu INSTALLATION TV, puis mettez OPTIONS en surbrillance.
- > Appuyez sur le bouton **central** pour afficher le menu OPTIONS, puis mettez POSITIONS PIED en surbrillance.
- > Appuyez sur le bouton **central** pour afficher le menu POSITIONS PIED.
- > Appuyez sur le bouton **central** pour mémoriser la position VIDEO.
- > Appuyez sur ◀◀ ou sur ▶▶ pour faire pivoter le téléviseur et le positionner dans votre champ de vision.
- > Appuyez sur le bouton **central** pour mémoriser la position.

Pour mémoriser une position de pied et l'associer à l'activation d'une source audio via le téléviseur...

- > Mettez AUDIO en surbrillance.
- > Appuyez sur le bouton **central** pour mémoriser la position AUDIO.
- > Appuyez sur ◀◀ ou sur ▶▶ pour faire tourner le téléviseur et le placer comme vous le souhaitez.
- > Appuyez sur le bouton **central** pour mémoriser la position.



Pour mémoriser l'orientation que doit prendre le téléviseur lors de sa mise en veille...

- > Mettez STANDBY en surbrillance.
- > Appuyez sur le bouton **central** pour mémoriser la position STANDBY.
- > Appuyez sur ◀◀ ou sur ▶▶ pour faire tourner le téléviseur et le placer comme vous le souhaitez.
- > Appuyez sur le bouton **central** pour mémoriser la position.
- > Lors de la configuration initiale, appuyez sur la touche **verte** pour continuer la procédure d'installation ou...
- > ... maintenez la touche **BACK** enfoncée pour quitter tous les menus.

Connexions

Le panneau de connexion du téléviseur permet de connecter des câbles de signaux d'entrée ainsi que divers équipements supplémentaires, tels qu'un enregistreur ou un système audio Bang & Olufsen linké.

Tout équipement d'une marque autre que Bang & Olufsen connecté à ces prises doit être enregistré dans le menu CONNEXIONS. Pour plus d'informations, [reportez-vous à la page 11](#).

Avant de connecter un appareil à votre téléviseur, n'oubliez pas de débrancher ce dernier du secteur.

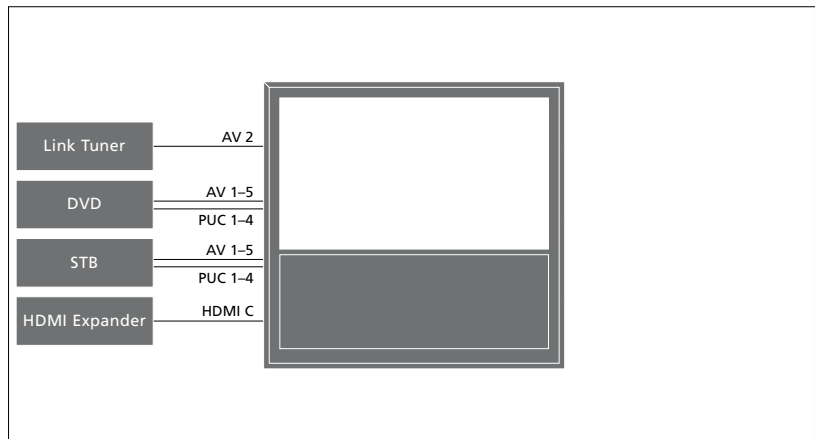

Il existe certaines restrictions relatives aux types d'équipement pouvant être connectés aux prises.

Les appareils équipés d'une sortie VGA ne peuvent être connectés et enregistrés que sur la prise AV3.

Type IR

Dans les menus AV, vous pouvez indiquer comment est connecté un produit géré par le contrôleur d'unité périphérique (PUC). Vous avez le choix entre PRISE (câble) et IR (IR blaster). Si vous sélectionnez PRISE, vous devez choisir l'option MODULATION ON ou MODULATION OFF. Pour plus d'informations sur le type de câble et les paramètres de modulation requis, contactez votre revendeur.

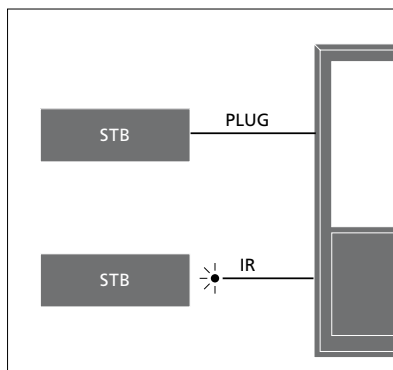

Emetteurs IR : pour faire fonctionner des appareils d'une marque autre que Bang & Olufsen avec votre télécommande Bang & Olufsen, fixez un émetteur IR Bang & Olufsen sur chacun d'eux. Branchez chaque émetteur à une prise PUC du panneau de connexion principal.

Connexion et utilisation d'un ordinateur

IMPORTANT ! Avant de brancher un ordinateur au téléviseur, débranchez du secteur le téléviseur, l'ordinateur et tous les périphériques connectés à l'ordinateur.

Pour connecter un ordinateur au téléviseur...

- > Utilisez le câble approprié et branchez l'une de ses extrémités à la prise de sortie DVI, VGA ou HDMI de votre ordinateur et l'autre extrémité à la prise VGA ou HDMI du téléviseur.
- > Pour diffuser le son de l'ordinateur dans les enceintes connectées au téléviseur, vous devez utiliser le câble approprié et connecter la sortie son de l'ordinateur à la prise R-L ou S/P-DIF du téléviseur.
- > Rebranchez le téléviseur, l'ordinateur et tous les périphériques connectés à l'ordinateur sur le secteur. N'oubliez pas que, conformément aux instructions d'installation, l'ordinateur doit être branché sur une prise secteur avec terre.

Si vous avez branché votre ordinateur à la prise VGA du téléviseur, vous devez l'enregistrer sur la prise AV3 du menu CONNEXIONS. Un ordinateur connecté à la prise HDMI peut être enregistré sur n'importe quel prise ou groupe de prises AV.

Affichage de l'image de l'ordinateur à l'écran

Pour visualiser l'image de l'ordinateur sur l'écran, vous devez l'afficher à l'aide de votre télécommande.

Pour afficher l'image de l'ordinateur...

- > Appuyez sur la touche **LIST**, puis sur la flèche haut ou bas du bouton de navigation jusqu'à ce que PC s'affiche sur l'écran de la Beo4. Appuyez enfin sur le bouton **central** pour afficher l'image. Vous pouvez ensuite faire fonctionner votre ordinateur comme d'habitude. (Beo6 : appuyez sur **PC**.)

Enregistrement d'appareils vidéo supplémentaires

Si vous raccordez des sources vidéo ou d'autres appareils supplémentaires à votre téléviseur, vous devez enregistrer l'appareil dans le menu **CONNEXIONS**.

Le menu **CONNEXIONS** s'affiche automatiquement à l'écran, pour vous permettre d'enregistrer les appareils connectés qui n'auraient éventuellement pas été détectés automatiquement par le téléviseur. En cas de branchement ultérieur d'un appareil, il vous faut enregistrer cet appareil dans le menu **CONNEXIONS**.

Quels appareils sont connectés ?

L'enregistrement de l'appareil connecté au téléviseur permet de le faire fonctionner via la télécommande.

- > Affichez le menu **INSTALLATION TV**, puis mettez **OPTIONS** en surbrillance.
- > Appuyez sur le bouton **central** pour afficher le menu **OPTIONS**. Le menu **CONNEXIONS** est déjà en surbrillance.
- > Appuyez sur le bouton **central** pour afficher le menu **CONNEXIONS**.
- > Appuyez sur la flèche haut ou bas du bouton de navigation pour parcourir les différents groupes de prises : AV1, AV2, AV3, AV4, AV5, AV6, HDMI EXPANDER et HDMI MATRIX si ceux-ci sont disponibles.
- > Appuyez sur le bouton **central** pour pouvoir enregistrer un type d'appareil connecté au groupe de prises en surbrillance.
- > Appuyez sur la flèche haut ou bas du bouton de navigation pour parcourir les différentes prises du groupe.
- > Appuyez sur la flèche gauche ou droite du bouton de navigation pour enregistrer les appareils connectés à la prise en surbrillance.
- > Appuyez sur le bouton **central** pour pouvoir sélectionner l'appareil dans une liste à l'écran.
- > Appuyez sur la flèche gauche ou droite du bouton de navigation pour afficher les listes d'autres types de produits.
- > Appuyez sur la flèche haut ou bas du bouton de navigation ou sur une touche numérique pour mettre en surbrillance le nom de l'appareil, puis appuyez sur le bouton **central** pour l'enregistrer.
- > Appuyez sur la touche **verte** pour pouvoir donner un nom à la source. Le menu de dénomination s'active.
- > Servez-vous des flèches haut et bas du bouton de navigation pour afficher les caractères du nom.
- > Appuyez sur le bouton **central** pour enregistrer le nom saisi.

CONNEXIONS

AV1	AUCUNE
AV2	AUCUNE
AV3	AUCUNE
AV4	AUCUNE
AV5	CAMERA
AV6	AUCUNE
HDMI EXPANDER	NON
HDMI MATRIX	NON

Les prises disponibles dépendent de votre installation.

- > Les noms choisis s'affichent à l'écran du téléviseur lorsque vous sélectionnez la source correspondante.
- > Appuyez sur le bouton **central** pour afficher le menu **OPTIONS DE VEILLE**.
- > Appuyez sur la flèche haut ou bas du bouton de navigation pour afficher la liste des options à utiliser lorsque l'équipement connecté doit être mis en veille.
- > Appuyez sur le bouton **central** pour sélectionner une option de mise en veille.
- > Lorsque vos réglages sont terminés pour un groupe de prises spécifique, appuyez sur le bouton **central** pour revenir au menu **CONNEXIONS**.
- > Recommencez l'opération pour chaque groupe de prises.

*Lors de la première configuration uniquement, une fois que vous avez enregistré tous les appareils connectés, appuyez sur la touche **verte** pour mémoriser la configuration.*

Options du menu AV1–AV6...

SOURCE... Permet de sélectionner la source que vous avez connectée. L'option sélectionnée indique quelle touche de la télécommande active la source. Par exemple, une source enregistrée sous V.MEM s'active par une pression sur la touche **V.MEM**. Pour activer une source enregistrée en tant que DTV2, appuyez sur **LIST**, puis sur la flèche haut ou bas du bouton de navigation pour afficher **DTV2** et enfin, sur le bouton **central**. (Beo6 : appuyez sur **DTV2**.) Les options disponibles sont les suivantes :
AUCUNE... Si aucun appareil n'est connecté.
V.MEM... Magnétoscope ou enregistreur à disque dur connecté.
DVD/DVD2... Lecteur ou graveur de DVD connecté.
DTV2... Autre appareil, de type décodeur STB.
DTV... Décodeur STB connecté.
TV... Décodeur STB connecté.
PC... Ordinateur connecté.
DECODEUR... Décodeur connecté.
 Les listes de sources sont réparties en quatre groupes :
 « stb » désigne les décodeurs et boîtiers externes, « dvd » les lecteurs et enregistreurs DVD, « vmem » les magnétoscopes et enregistreurs à disque dur, « other » les ordinateurs et media centers.
NOM... Permet de nommer la source que vous êtes en train d'enregistrer. Le nom choisi s'affiche à l'écran lorsque vous activez la source en question.
(SELECTION AUTO)... Permet de sélectionner automatiquement une source connectée à la prise AV5 dès que le téléviseur détecte un signal, pour autant que le téléviseur soit allumé à ce moment-là. Les options sont OUI et NON.
PRISE IR... Permet de sélectionner la prise IR utilisée par la source : PUC1, PUC2, PUC3, PUC4 ou AUCUNE.
TYPE IR... Permet de sélectionner le type de connexion IR employée. Les options disponibles sont PRISE (câble) et IR (IR blaster). Si vous sélectionnez PRISE, vous devez également régler l'option MODULATION (sur OUI ou NON).

HDMI... Indique si l'équipement est connecté ou non au téléviseur via l'une des prises HDMI. Sélectionnez la prise adéquate : A, B ou C.
(YPbPr)... Indique si l'équipement est connecté au téléviseur via les prises Y-Pb-Pr. Les options sont OUI et NON. Ne peut être enregistré que dans un menu AV à la fois (AV2-AV4 ou AV6).
(VGA)... Indique si l'appareil est connecté au téléviseur via la prise VGA. Les options sont OUI et NON. Ne peut être enregistré que dans le menu AV3.
S/P-DIF... Permet d'indiquer la prise S/P-DIF utilisée. Les options sont 1, 2 et AUCUNE.
 Si vous possédez un boîtier d'extension HDMI, celui-ci doit être branché sur la prise HDMI C. Un boîtier d'extension HDMI permet de disposer de prises HDMI supplémentaires, à savoir C1, C2, C3 et C4.
 Vous pouvez enregistrer vos appareils sous n'importe quel type de source, mais le type sélectionné affecte la façon dont vous pouvez utiliser vos sources.

AV2	
SOURCE	AUCUNE
NOM
PRISE IR	AUCUNE
TYPE IR	IR
HDMI	AUCUNE
YPbPr	NON
S/P-DIF	AUCUNE

A propos des sources Haute Définition (HD)...

Les signaux SD (Standard Definition) peuvent être enregistrés, ce qui n'est pas le cas des signaux HD.

Connectez les signaux HD et SD au téléviseur. Celui-ci utilisera toujours le meilleur signal. Si aucun signal HD n'est disponible, le signal SD est affiché.

REMARQUE ! Si vous avez branché d'autres équipements à votre téléviseur, réglez ECO. ENERGIE sur NON. [Reportez-vous à la page 26](#) pour plus d'informations.

Options de mise en veille...

Lorsque vous enregistrez un appareil non Bang & Olufsen dans le menu CONNEXIONS, vous pouvez également sélectionner des OPTIONS DE VEILLE différentes pour celui-ci. Cela signifie que vous pouvez indiquer si l'appareil connecté doit passer en veille automatiquement.

Les options disponibles sont les suivantes :

DESAC. SUR MOD. SOURCE... L'appareil se met en veille immédiatement quand vous sélectionnez une autre source.

DESAC. SUR VEILLE TV... L'appareil se met en veille lorsque vous mettez le téléviseur en veille.

TOUJOURS ACTIVE... Le téléviseur ne fait pas passer l'appareil en veille, mais ce dernier peut passer en veille selon ses propres paramètres.

CONTROLE MANUEL... Vous devez allumer et éteindre l'appareil manuellement à l'aide de la télécommande. Pour plus d'informations, [reportez-vous à la page 33](#).

Prises casque et appareil photo

A cet endroit, vous pouvez connecter un casque et écouter un programme, ou vous pouvez connecter un caméscope et regarder sur le téléviseur ce que vous avez filmé.

Retirez le cache de protection des prises appareil photo et casque. Appuyez à droite ou à gauche du cache pour qu'il s'enlève.

Prises pour connexions temporaires

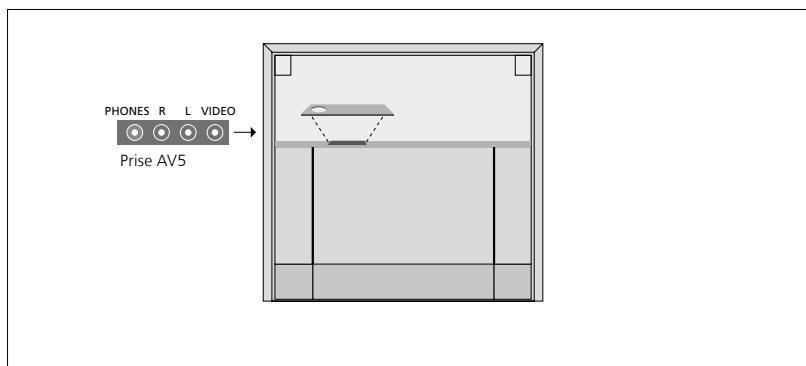

PHONES

Vous pouvez brancher un casque stéréo à la prise PHONES.

- Le réglage du volume continue toutefois de concerner les enceintes tant que le son de celles-ci n'est pas coupé.
- Pour couper le son des enceintes connectées au téléviseur, appuyez au milieu de la touche $\wedge \vee$.
- Lorsque le son des enceintes est coupé, appuyez sur \wedge ou sur \vee pour régler le son du casque.
- Pour rallumer le son des enceintes, appuyez au milieu de la touche $\wedge \vee$.

Remarque ! Une écoute prolongée à fort volume peut entraîner des pertes d'audition.

R – L

Pour la connexion de matériel audio (canaux sonores droit et gauche respectivement).

VIDEO

Pour la connexion d'un signal vidéo.

Le schéma ci-dessus illustre l'emplacement des prises casque et appareil photo sur le BeoVision 10-32. Pour connaître l'emplacement de ces prises sur le BeoVision 10-40/46, reportez-vous au manuel de démarrage.

Affichage de photos numériques sur votre téléviseur

Pour visionner vos images d'appareil de photo numérique, il faut connecter l'appareil à la prise AV5 puis allumer le téléviseur. Le téléviseur enregistre automatiquement le signal et vous pouvez regarder des images fixes à l'écran.

Pour sélectionner l'entrée CAMERA via la Beo4...

> Appuyez sur la touche LIST de la Beo4 jusqu'à ce que CAMERA* s'affiche sur celle-ci, puis appuyez sur le bouton central. (Beo6 : appuyez sur CAMERA.)

**Pour pouvoir afficher CAMERA sur votre Beo4, vous devez d'abord l'ajouter à la liste des fonctions de la télécommande. Pour plus d'informations, reportez-vous au manuel fourni avec la Beo4.*

Vous avez la possibilité de connecter des enceintes Power Link et un subwoofer BeoLab à votre téléviseur si vous le souhaitez. Vous pouvez également choisir de connecter uniquement un subwoofer ou un ensemble d'enceintes externes.

Si vous connectez à la fois des enceintes et un subwoofer, vous devez connecter ce dernier au téléviseur et les enceintes au subwoofer.

Sélection du type d'enceinte

Allumez le téléviseur avant de commencer à paramétrer les enceintes.

Pour enregistrer les types d'enceintes...

- > Affichez le menu INSTALLATION TV, puis mettez OPTIONS en surbrillance.
- > Appuyez sur le bouton **central** pour afficher le menu OPTIONS, puis mettez SON en surbrillance.
- > Appuyez sur le bouton **central** pour afficher le menu REGLAGE SON, puis mettez TYPE HAUT-PARLEUR en surbrillance.
- > Appuyez sur le bouton **central** pour afficher le menu TYPE HAUT-PARLEUR, puis sur la flèche haut ou bas du bouton de navigation pour sélectionner votre type d'enceinte.
- > Appuyez sur la flèche gauche ou droite du bouton de navigation pour passer de OUI à NON et inversement.
- > Appuyez sur le bouton **central** pour mémoriser votre sélection ou sur **BACK** pour quitter le menu sans l'enregistrer.

TYPE HAUT-PARLEUR

AVANT	OUI
EXTR. GRAV	OUI

Configuration des enceintes – BeoVision 10-40/46

Ajoutez des enceintes Power Link et un subwoofer BeoLab à votre téléviseur et vous obtenez un système de son surround.

Une telle installation s'adapte facilement à votre salon. L'image indique la position idéale d'écoute et de visionnage. La qualité du son est optimale dans la zone délimitée par les enceintes.

Sélection des types d'enceintes

Allumez le téléviseur avant de commencer à paramétrer les enceintes.

Pour enregistrer les types d'enceintes...

- > Affichez le menu INSTALLATION TV, puis mettez OPTIONS en surbrillance.
- > Appuyez sur le bouton **central** pour afficher le menu OPTIONS, puis mettez SON en surbrillance.
- > Appuyez sur le bouton **central** pour afficher le menu REGLAGE SON, puis mettez TYPE HAUT-PARLEUR en surbrillance.
- > Appuyez sur le bouton **central** pour afficher le menu TYPE HAUT-PARLEUR, puis sur la flèche gauche ou droite du bouton de navigation pour afficher les différents types d'enceintes.
- > Appuyez sur la flèche vers le bas du bouton de navigation pour passer à l'enceinte suivante, puis sur la flèche gauche ou droite du bouton de navigation pour afficher les différents types d'enceintes.
- > Appuyez sur le bouton **central** pour mémoriser votre sélection ou sur **BACK** pour quitter le menu sans l'enregistrer.

TYPE HAUT-PARLEUR

AVANT	BEOLAB 8000
ARRIERE	BEOLAB 4000
EXTR. GRAV	OUI

Réglage de la distance des enceintes

Mettez-vous dans votre position préférée pour regarder la télévision et allumez le téléviseur. Entrez les distances en ligne droite (en mètres) entre votre position et chacune des enceintes.

Pour régler la distance des enceintes...

- > Affichez le menu INSTALLATION TV, puis mettez OPTIONS en surbrillance.
- > Appuyez sur le bouton **central** pour afficher le menu OPTIONS, puis mettez SON en surbrillance.
- > Appuyez sur le bouton **central** pour afficher le menu REGLAGE SON, puis mettez DISTANCE HAUT-PARLEUR en surbrillance.
- > Appuyez sur le bouton **central** pour afficher le menu DISTANCE HAUT-PARLEUR.
- > Déplacez le curseur d'une enceinte à l'autre et appuyez sur la flèche gauche ou droite du bouton de navigation pour sélectionner la distance linéaire approximative en mètres entre votre position et chacune des enceintes.
- > Après avoir saisi les distances souhaitées, appuyez sur le bouton **central** pour mémoriser votre sélection ou sur **BACK** pour quitter le menu sans enregistrer.

DISTANCE HAUT-PARLEUR

CENTRE	1,0 M
AVANT GAUCHE	1,0 M
AVANT DROITE	1,0 M
ARRIERE DROIT	1,0 M
ARRIERE GAUCHE	1,0 M
EXTR. GRAV	1,0 M

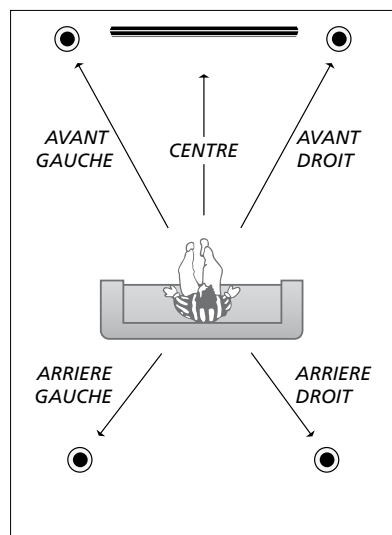

Étalonnage du niveau sonore

Après avoir connecté au téléviseur les enceintes nécessaires à une installation de son surround, vous devez effectuer un étalonnage des enceintes.

Un son de référence est produit en alternance dans chacune des enceintes connectées de votre installation de son surround. Votre tâche consiste à régler le niveau sonore de toutes les enceintes connectées, pour qu'il corresponde à celui de l'enceinte centrale. Vous pouvez également indiquer si vous souhaitez que la séquence de son arrive automatiquement ou manuellement.

Une fois l'étalonnage des enceintes effectué, vous ne devrez à nouveau étalonner le son des enceintes que si vous modifiez l'installation, par exemple si vous déplacez une ou plusieurs enceintes.

Pour étalonner le niveau sonore...

- > Affichez le menu INSTALLATION TV, puis mettez OPTIONS en surbrillance.
- > Appuyez sur le bouton **central** pour afficher le menu OPTIONS, puis mettez SON en surbrillance.
- > Appuyez sur le bouton **central** pour afficher le menu REGLAGE SON, puis mettez NIVEAU HAUT-PARLEUR en surbrillance.
- > Appuyez sur le bouton **central** pour afficher le menu NIVEAU HAUT-PARLEUR. L'option SEQUENCE est en surbrillance.
- > Appuyez sur la flèche gauche ou droite du bouton de navigation pour passer de l'option AUTOMATIQUE à MANUEL et inversement.
- > Appuyez sur la flèche gauche ou droite du bouton de navigation pour régler le son de l'enceinte et sur la flèche haut ou bas pour passer à l'enceinte suivante.
- > Après avoir réglé le niveau sonore de chacune des enceintes de votre installation de son surround, appuyez sur le bouton **central** pour mémoriser votre configuration ou sur **BACK** pour quitter le menu sans l'enregistrer.

NIVEAU HAUT-PARLEUR

SEQUENCE	AUTOMATIQUE
AVANT GAUCHE
AVANT DROITE
ARRIERE DROIT
ARRIERE GAUCHE

Affichage du nom du système audio actif

Vous pouvez afficher à l'écran le nom du système audio actif pour une source ou une émission donnée. Il n'est cependant pas possible d'ajuster ou de préréglager un système audio.

Pour afficher le nom du système audio actif...

- > Affichez le menu INSTALLATION TV, puis mettez OPTIONS en surbrillance.
- > Appuyez sur le bouton **central** pour afficher le menu OPTIONS, puis mettez SON en surbrillance.
- > Appuyez sur le bouton **central** pour afficher le menu REGLAGE SON, puis mettez SYSTEME SONORE en surbrillance.
- > Appuyez sur le bouton **central** pour afficher le menu SYSTEME SONORE. Le système audio actif s'affiche.
- > Maintenez la touche **BACK** enfoncée pour quitter tous les menus.

SYSTEME SONORE

FORMAT D'ENTREE :
MONO/STEREO

FORMAT DE SORTIE :
STEREO
SPEAKER 1

Exemple de nom de système audio pouvant s'afficher dans le menu.

Votre combinaison d'enceintes ne doit pas nécessairement correspondre au nombre de canaux disponibles pour que le système audio fonctionne.

Réglage des paramètres d'image et de son

Les réglages de l'image et du son sont prédéfinis en usine sur des valeurs neutres, qui conviennent à la plupart des situations de visionnage et d'écoute.

Cependant vous pouvez, si vous le souhaitez, ajuster ces réglages selon vos préférences.

Vous pouvez ajuster la luminosité, la couleur ou le contraste de l'image. Les réglages du son portent sur le volume, les basses et les aigus.

Mémorisez vos réglages d'image et de son de façon temporaire (jusqu'à ce que vous éteigniez votre téléviseur) ou mémorisez-les de façon permanente.

Activez le MODE JEU si vous branchez une console de jeu à votre téléviseur.

Pour plus d'informations sur la modification du format d'image, reportez-vous au manuel de démarrage.

Réglage de la luminosité, de la couleur ou du contraste

Ajustez les réglages de l'image par l'intermédiaire du menu REGLAGE IMAGE.

Les réglages temporaires sont annulés lorsque vous éteignez le téléviseur.

- > Affichez le menu INSTALLATION TV, puis mettez OPTIONS en surbrillance.
- > Appuyez sur le bouton **central** pour afficher le menu OPTIONS, puis mettez REGLAGE IMAGE en surbrillance.
- > Appuyez sur le bouton **central** pour afficher le menu REGLAGE IMAGE.
- > Utilisez la flèche haut ou bas du bouton de navigation pour parcourir les options du menu.
- > Appuyez sur la flèche gauche ou droite du bouton de navigation pour modifier les réglages.
- > Appuyez sur **BACK** pour mémoriser vos réglages jusqu'au prochain arrêt du téléviseur ou
- > ... appuyez sur le bouton **central** pour mémoriser définitivement vos réglages.

Pour les sources vidéo utilisant le signal VGA, les options suivantes s'affichent également :

DIM. HORIZ. ... Permet de régler la taille de l'image sur l'axe horizontal.

DIM. VERT. ... Permet de régler la taille de l'image sur l'axe vertical.

POS. HORIZ. ... Permet de régler la position de l'image sur l'axe horizontal.

POS. VERTIC. ... Permet de régler la position de l'image sur l'axe vertical.

Veillez noter que ces quatre paramètres ne s'appliquent qu'à la résolution d'écran active au moment du réglage.

*Pour désactiver temporairement l'image, appuyez sur la touche **LIST**, puis sur la flèche haut ou bas du bouton de navigation jusqu'à ce que **P.MUTE** s'affiche sur l'écran de la Beo4. Appuyez enfin sur le bouton **central**. Pour rétablir l'image, appuyez sur une touche de source. (Beo6 : appuyez sur **⏏** pour afficher l'écran Scène de la télécommande, puis appuyez sur **Image** et enfin sur **I.Muette**. Pour rétablir l'image, appuyez une nouvelle fois sur **I.Muette**.)*



Si le signal est transmis au format 720p, 1080p ou 1080i, l'élément de menu TAILLE est disponible dans le menu REGLAGE IMAGE.

Pour les sources vidéo utilisant un signal NTSC, l'option de menu TEINTE est disponible.

Mode jeu

Si vous avez branché une console de jeu ou si vous jouez sur votre ordinateur en utilisant le téléviseur comme écran, vous avez la possibilité d'activer le mode jeu, qui permet de réduire la latence provoquée par le traitement du signal. Le téléviseur se rappelle si le mode jeu était activé lors de la dernière sélection de chaque source.

Pour activer le MODE JEU à l'aide de la Beo6...

> Appuyez sur **Jeu** pour activer le MODE JEU, et une deuxième fois pour le désactiver.

Pour activer le MODE JEU via le menu INSTALLATION TV...

- > Affichez le menu INSTALLATION TV, puis mettez OPTIONS en surbrillance.
- > Appuyez sur le bouton **central** pour afficher le menu OPTIONS, puis mettez REGLAGE IMAGE en surbrillance.
- > Appuyez sur le bouton **central** pour afficher le menu REGLAGE IMAGE.
- > Appuyez sur la flèche haut ou bas du bouton de navigation pour mettre MODE JEU en surbrillance.
- > Appuyez sur le bouton **central** pour activer (OUI) ou désactiver (NON) le mode jeu.

Pour activer le MODE JEU à l'aide de la Beo4...

- > Appuyez sur la touche LIST, puis sur la flèche haut ou bas du bouton de navigation jusqu'à ce que **GAME** s'affiche sur l'écran de la Beo4.
- > Appuyez sur le bouton **central** pour activer (ON) ou désactiver (OFF) le mode jeu.

Si vous possédez une Beo4 sans bouton de navigation, il se peut que l'option GAME ne soit pas disponible.

Réglage du volume, des basses ou des aigus

Vous pouvez choisir un niveau prédéfini pour le volume sonore, les basses, les aigus et un subwoofer.

Vous pouvez activer ou désactiver la fonction Intensité. La fonction Intensité compense le manque de sensibilité de l'oreille humaine aux fréquences aiguës et graves. A faible volume sonore, ces fréquences bénéficient d'une amplification qui dynamise la musique restituée dans ces conditions.

Si vous avez connecté des enceintes externes, vous pouvez également préréglager deux combinaisons d'enceintes par défaut, l'une à utiliser chaque fois que vous allumez une source vidéo intégrée à votre téléviseur et l'autre à utiliser chaque fois que vous allumez une source audio connectée à votre téléviseur. Vous pouvez encore sélectionner une combinaison d'enceintes différente à tout moment.

Pour plus d'informations sur les combinaisons d'enceintes, [reportez-vous à la page 23](#).

Pour régler le son...

- > Affichez le menu INSTALLATION TV, puis mettez OPTIONS en surbrillance.
- > Appuyez sur le bouton **central** pour afficher le menu OPTIONS, puis mettez SON en surbrillance.
- > Appuyez sur le bouton **central** pour afficher le menu REGLAGE SON, puis mettez REGLAGES en surbrillance.
- > Appuyez sur le bouton **central** pour afficher le menu REGLAGES.
- > Appuyez sur la flèche haut ou bas du bouton de navigation pour sélectionner une option à régler.
- > Appuyez sur la flèche gauche ou droite du bouton de navigation pour modifier les réglages ou choisir un paramètre.
- > Appuyez sur **BACK** pour mémoriser vos réglages jusqu'à ce que vous éteigniez le téléviseur ou...
- > ... appuyez sur le bouton **central** pour mémoriser définitivement vos réglages.

REGLAGES

VOLUME
GRAVE
AIGU
EXTR. GRAV
INTENSITE	OUI
VIDEO DEFAUT	SPEAKER3
AUDIO DEFAUT	SPEAKER2

REGLAGES

VOLUME
GRAVE
AIGU
CENTRE
INTENSITE	OUI
VIDEO DEFAUT	SPEAKER3
AUDIO DEFAUT	SPEAKER2

Le contenu du menu REGLAGES varie en fonction des appareils connectés au téléviseur.

Le menu EXTR. GRAV est disponible uniquement en l'absence d'enceintes externes et si un subwoofer est connecté. Si des enceintes externes sont connectées et si vous avez sélectionné SPEAKER3, c'est le menu CENTRE qui est disponible. Il vous permet de régler la balance entre les enceintes internes et les enceintes externes connectées.

Utilisation quotidienne des combinaisons d'enceintes

– BeoVision 10-32

Vous pouvez sélectionner la combinaison d'enceintes adaptée à la source utilisée, à condition que les différents modes de configuration des enceintes soient disponibles sur votre téléviseur.

REMARQUE ! Si aucune enceinte externe n'est connectée ou si seulement un subwoofer est connecté, la seule option disponible est **SPEAKER 1**.

Sélection des enceintes pour un son cinéma

Vous avez le choix entre trois modes d'enceintes selon la source utilisée et les enceintes connectées au téléviseur.

- > Appuyez sur la touche **LIST**, puis sur la flèche haut ou bas jusqu'à ce que **SPEAKER** s'affiche sur l'écran de la Beo4 (Beo6 : appuyez sur **☰** pour afficher l'écran Scène de la télécommande, puis appuyez sur **Enceinte** pour afficher l'écran Enceinte).
- > Appuyez sur 1 – 3 pour sélectionner la combinaison d'enceintes souhaitée. (Beo6 : appuyez sur **Optimiser** ou sur **Mode 1 – 3**.) Les enceintes sélectionnées sont automatiquement activées.
- > Maintenez la touche **BACK** enfoncée pour effacer la mention **SPEAKER** de l'afficheur de la Beo4 et revenir à la source que vous étiez en train d'utiliser. (Beo6 : appuyez sur la touche **☰** pour quitter l'écran **Enceinte**.)

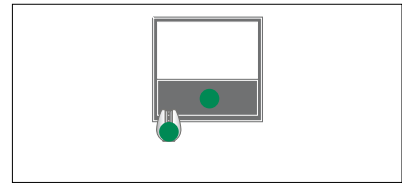

SPEAKER 1

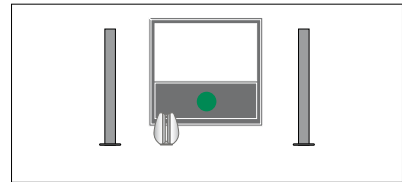

SPEAKER 1

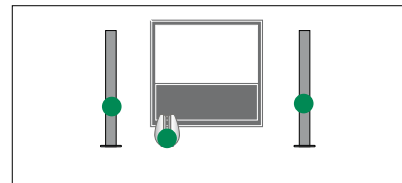

SPEAKER 2

Réglage de la balance des enceintes à l'aide de la Beo4

Il est possible de régler temporairement la balance entre les enceintes...

- > Appuyez sur la touche **LIST**, puis sur la flèche haut ou bas du bouton de navigation jusqu'à ce que **SPEAKER** s'affiche sur l'écran de la Beo4. Appuyez enfin sur le bouton **central**.
- > Maintenant, appuyez sur **◀** et **▶** pour régler la balance entre les enceintes de droite et celles de gauche.
- > Appuyez sur la touche **BACK** pour effacer la mention **SPEAKER** de l'écran de la Beo4 et revenir à la source que vous étiez en train d'utiliser.

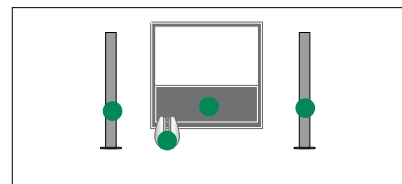

SPEAKER 3

Il est possible de prérégler deux combinaisons d'enceintes par défaut adaptées à la source que vous utilisez ([reportez-vous à la page 22](#)).

Utilisation quotidienne des combinaisons d'enceintes – BeoVision 10-40/46

Vous pouvez transformer votre téléviseur en installation surround en lui ajoutant quatre enceintes Bang & Olufsen et un subwoofer BeoLab.

Lorsque vous activez l'une des sources, le téléviseur sélectionne automatiquement les enceintes en fonction du type de son qui correspond à la source utilisée.

La combinaison d'enceintes est optimisée lorsque vous appuyez sur le bouton central de la Beo4. **REMARQUE !** Si vous n'avez connecté que deux enceintes avant au téléviseur, vous ne pourrez choisir que SPEAKER 1-3.

Sélection des enceintes pour un son cinéma

Vous pouvez sélectionner la combinaison d'enceintes adaptée à la source utilisée, à condition que les différents modes de configuration des enceintes soient disponibles sur votre téléviseur.

- > Appuyez sur la touche **LIST**, puis sur la flèche haut ou bas du bouton de navigation jusqu'à ce que **SPEAKER** s'affiche sur l'écran de la Beo4 (Beo6 : appuyez sur \triangle pour afficher l'écran Scène de la télécommande, puis appuyez sur **Enceinte** pour afficher l'écran du même nom).
- > Appuyez sur le bouton **central** si vous souhaitez optimiser le son ou sur 1 – 5 pour choisir la combinaison d'enceintes désirée. (Beo6 : appuyez sur **Optimiser** ou sur **Mode 1 – 5**.) Les enceintes sélectionnées sont automatiquement activées.
- > Maintenez la touche **BACK** enfoncée pour effacer la mention **SPEAKER** de l'afficheur de la Beo4 et revenir à la source que vous étiez en train d'utiliser. (Beo6 : appuyez sur la touche \triangle pour quitter l'écran Enceinte.)

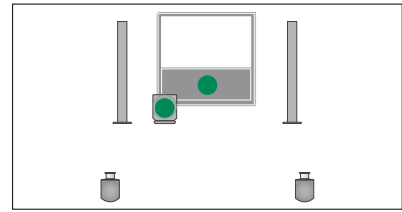

SPEAKER 1

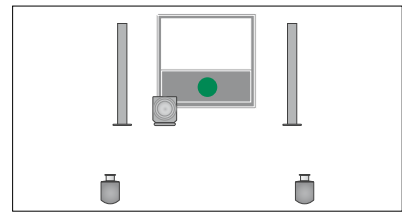

SPEAKER 1

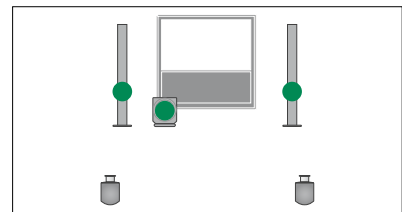

SPEAKER 2

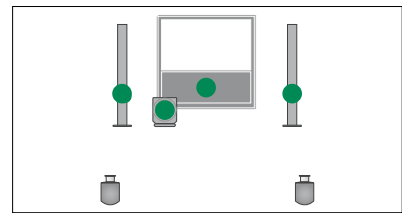

SPEAKER 3

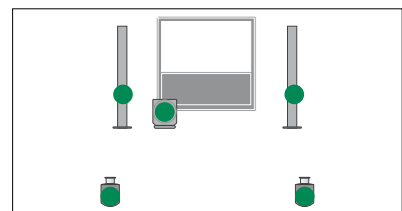

SPEAKER 4

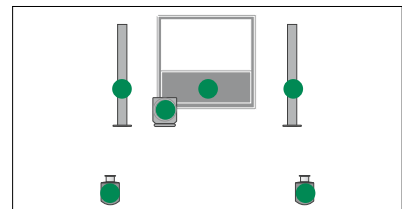

SPEAKER 5

Réglage de la balance des enceintes à l'aide de la Beo4

Il est possible de régler temporairement la balance entre les enceintes.

- > Appuyez sur la touche **LIST**, puis sur la flèche haut ou bas du bouton de navigation jusqu'à ce que **SPEAKER** s'affiche sur l'écran de la Beo4. Appuyez enfin sur le bouton **central**.
- > Appuyez ensuite sur \blacktriangle , \blacktriangledown , \ll et \gg pour régler la balance des enceintes vers l'avant, l'arrière, la gauche ou la droite.
- > Maintenez la touche **BACK** enfoncée pour effacer la mention **SPEAKER** de l'afficheur de la Beo4 et revenir à la source que vous étiez en train d'utiliser.

Réglage du téléviseur pour une mise sous/hors tension automatique

Votre téléviseur est équipé d'un minuteur de mise en veille, qui permet d'éteindre automatiquement le téléviseur après un laps de temps donné, défini en minutes.

Vous avez également la possibilité de le faire réagir à une activation programmée sur un système audio ou vidéo maître connecté au téléviseur via Master Link.

REMARQUE ! Pour des raisons de sécurité, le pied ne pivote pas si le téléviseur est allumé par une activation programmée.

Minuteur de mise en veille

Il est possible de faire en sorte que le téléviseur s'éteigne automatiquement après un laps de temps donné, en minutes.

*Pour activer le minuteur de mise en veille à l'aide de la Beo4*1...*

- > Appuyez sur la touche LIST, puis sur la flèche haut ou bas du bouton de navigation, jusqu'à ce que SLEEP s'affiche sur l'écran de la Beo4.
- > Appuyez sur le bouton central pour sélectionner le nombre de minutes.

Pour désactiver le minuteur de mise en veille à l'aide de la Beo4...

- > Appuyez sur la touche LIST, puis sur la flèche haut ou bas du bouton de navigation, jusqu'à ce que SLEEP s'affiche sur l'écran de la Beo4.
- > Appuyez sur le bouton central jusqu'à ce que NON (OFF) s'affiche sur l'écran du téléviseur.

Pour activer ou désactiver le minuteur de mise en veille à l'aide de la Beo6...

- > Appuyez sur Veille, puis sélectionnez le nombre de minutes ou Arrêt.

Pour configurer le minuteur de mise en veille à l'aide du menu...

- > Affichez le menu INSTALLATION TV, puis mettez MINUTEUR DE MISE EN VEILLE en surbrillance.
- > Appuyez sur le bouton central pour afficher le menu MINUTEUR DE MISE EN VEILLE.
- > Appuyez à plusieurs reprises sur le bouton central pour sélectionner le nombre de minutes ou désactiver le minuteur de mise en veille (NON).

**1 Si vous possédez une Beo4 sans bouton de navigation, il se peut que l'option SLEEP ne soit pas disponible.*

Minuteur de mise sous tension

Si vous raccordez un appareil Bang & Olufsen (audio ou vidéo) à votre téléviseur à l'aide d'un câble Master Link, vous avez la possibilité de l'associer aux fonctions de programmation par l'intermédiaire du menu VALIDER TIMER. Par exemple, vous pouvez définir le menu VALIDER TIMER du téléviseur sur OUI (activé) et celui d'un système audio sur NON (désactivé) si vous souhaitez que les fonctions de programmation ne s'appliquent qu'au téléviseur.

Pour activer le minuteur de mise sous tension...

- > Ouvrez le menu INSTALLATION TV, puis mettez VALIDER TIMER en surbrillance.
- > Affichez le bouton central pour afficher le menu VALIDER TIMER, puis mettez TIMER OUI/NON en surbrillance.
- > Appuyez sur le bouton central pour afficher le menu TIMER OUI/NON.
- > Appuyez sur la flèche gauche ou droite du bouton de navigation pour régler le paramètre sur OUI.
- > Appuyez sur le bouton central pour mémoriser le réglage.

Pour plus d'informations sur l'activation programmée pour un appareil audio ou vidéo Bang & Olufsen connecté, reportez-vous au manuel fourni avec l'appareil.

Paramètres de mise en veille

Vous pouvez faire en sorte que votre téléviseur se mette en veille automatiquement après une certaine période d'inactivité. Par défaut, il le fait après 4 heures. Cette fonction ne s'active qu'en mode vidéo, non en mode audio.

Pour paramétrer la mise en veille...

- > Affichez le menu INSTALLATION TV, puis mettez OPTIONS en surbrillance.
- > Appuyez sur le bouton **central** pour afficher le menu OPTIONS, puis mettez PARAM. MISE EN VEILLE en surbrillance. Appuyez sur le bouton **central** pour afficher le menu PARAM. MISE EN VEILLE, puis sur la flèche haut ou bas du bouton de navigation pour passer de MISE EN VEILLE AUT à ECO. ENERGIE et inversement.
- > Utilisez la flèche gauche ou droite du bouton de navigation pour sélectionner le réglage de votre choix.
- > Appuyez sur le bouton **central** pour mémoriser le réglage.
- > Appuyez sur **BACK** si vous souhaitez revenir au menu précédent ou maintenez la touche **BACK** enfoncée pour quitter tous les menus.

Si la fonction MISE EN VEILLE AUT. est activée, un message s'affiche sur l'écran de votre téléviseur lorsque vous n'avez pas utilisé celui-ci pendant la durée précisée dans le menu. Si vous n'effectuez aucune action, le téléviseur se met alors en veille.

PARAM. MISE EN VEILLE

MISE EN VEILLE AUT 4 HEURES
ECO. ENERGIE NON

Menu PARAM. MISE EN VEILLE

Si aucun signal vidéo n'est perçu pendant 15 minutes, le téléviseur se met en veille.

Si vous réglez l'option ECO. ENERGIE sur OUI, vous ne pouvez activer ni le téléviseur, ni ses sources à partir de votre pièce liée lorsque le téléviseur de la pièce principale est en veille. Par ailleurs, il n'est pas possible d'activer la mise sous tension automatique des sources externes lorsque l'option ECO. ENERGIE est réglée sur OUI.

Configuration de la télécommande Beo4

Votre téléviseur doit être paramétré pour accepter la Beo4 avec ou sans bouton de navigation.

Même si votre télécommande possède un bouton de navigation, vous avez la possibilité de configurer votre téléviseur de telle manière qu'il fonctionne sans celui-ci. Cela peut s'avérer utile si vous avez une installation BeoLink comprenant également un téléviseur ne disposant pas du menu VERSION DE LA BEO4.

Si vous configurez votre téléviseur pour un fonctionnement sans bouton de navigation alors que votre Beo4 en possède un, vous devez également modifier le paramètre MODE de votre Beo4. Pour plus d'informations à ce sujet, reportez-vous au manuel de la Beo4.

Type de Beo4

Dans le menu VERSION DE LA BEO4, vous avez la possibilité d'indiquer si votre télécommande Beo4 possède ou non un bouton de navigation.

Pour paramétrer la Beo4...

- > Affichez le menu INSTALLATION TV, puis mettez OPTIONS en surbrillance.
- > Appuyez sur le bouton **central** pour afficher le menu OPTIONS, puis mettez VERSION DE LA BEO4 en surbrillance.
- > Appuyez sur le bouton **central** pour afficher le menu VERSION DE LA BEO4.
- > Utilisez la flèche haut ou bas du bouton de navigation pour sélectionner le réglage de votre choix.
- > Appuyez sur le bouton **central** pour mémoriser le réglage.
- > Appuyez sur **BACK** si vous souhaitez revenir au menu précédent ou maintenez la touche **BACK** enfoncée pour quitter tous les menus.

VERSION DE LA BEO4

BOUTON DE NAVIGATION
SANS BOUTON DE NAVIGATION

Pour plus d'informations sur le fonctionnement des menus en fonction des différents types de télécommandes, [reportez-vous à la page 4](#).

Activation de fonctions supplémentaires

Il est possible d'ajouter certaines fonctions à votre téléviseur via le menu ACTIVATION DE FONCTION. Pour plus d'informations sur les fonctions supplémentaires, contactez votre revendeur Bang & Olufsen.

Code d'activation de fonctions

Pour pouvoir accéder aux fonctions supplémentaires, vous devez saisir un code d'activation acheté auprès de votre revendeur Bang & Olufsen. Une fois activée, la fonction ajoutée ne plus être désactivée.

Pour saisir un code d'activation...

- > Affichez le menu INSTALLATION TV, puis mettez OPTIONS en surbrillance.
- > Appuyez sur le bouton **central** pour afficher le menu OPTIONS, puis mettez ACTIVATION DE FONCTION en surbrillance.
- > Appuyez sur le bouton **central** pour afficher le menu ACTIVATION DE FONCTION.
- > Sélectionnez la fonction que vous souhaitez activer, puis appuyez sur le bouton **central**.
- > Saisissez le code d'activation à 12 chiffres à l'aide des touches numériques. Si vous faites une erreur, vous pouvez effacer le chiffre qui précède à l'aide de la flèche gauche du bouton de navigation ou tous les chiffres à l'aide de la touche **BACK**.
- > Une fois les chiffres saisis, appuyez sur le bouton **central** pour valider.



Matrice HDMI Matrix

La fonction HDMI Matrix est une fonction supplémentaire pouvant être achetée séparément. Pour l'activer, saisissez le code d'activation fourni lors de l'achat ; un nouvel élément logiciel sera alors disponible. La matrice HDMI Matrix proprement dite est un appareil physique à brancher sur votre téléviseur, qui vous permet d'y connecter 32 sources externes qui deviennent accessibles via la télécommande Beo6. Pour plus d'informations sur les fonctions supplémentaires, contactez votre revendeur Bang & Olufsen.

Informations importantes

La matrice HDMI doit être branchée et configurée par votre revendeur Bang & Olufsen.

- Il est nécessaire de reconfigurer votre télécommande Beo6 pour que vous puissiez utiliser la matrice HDMI Matrix.
- La télécommande Beo4 ne permet pas de faire fonctionner la matrice HDMI Matrix.
- Il n'est possible de connecter qu'une seule matrice HDMI Matrix par installation.
- La matrice HDMI Matrix ne peut être configurée sur un boîtier d'extension HDMI.

HDMI MATRIX	
MATRIX	OUI
ENTREES	16
PRISE IR	PUC1
TYPE IR	PRISE
HDMI	A

Paramètres du menu HDMI MATRIX...

Le menu HDMI MATRIX permet de paramétrer votre matrice HDMI Matrix.

Dans le menu CONNEXIONS...

- > Ouvrez le menu HDMI MATRIX.
- > Réglez l'option MATRIX sur OUI.
- > Réglez l'option ENTREES sur (au minimum) le nombre de sources connectées.
- > Sélectionnez une prise IR. Vous ne pouvez pas sélectionner AUCUNE.
- > Sélectionnez un TYPE IR pour indiquer de quelle manière le contrôleur TV est connecté à la matrice HDMI Matrix. Si vous sélectionnez PRISE, vous devez également régler l'option MODULATION (sur OUI ou NON).
- > Sélectionnez une prise HDMI. Vous ne pouvez pas sélectionner AUCUNE.
- > Appuyez sur le bouton **central** pour mémoriser les réglages du menu HDMI MATRIX.
- > Une fois les paramètres mémorisés, sélectionnez un type de matrice HDMI Matrix.
- > Appuyez sur le bouton **central** pour mémoriser la configuration.

Si vous souhaitez désactiver la configuration enregistrée pour la matrice HDMI Matrix en réglant l'option MATRIX sur NON, les autres paramètres que vous avez sélectionnés restent conservés. Par conséquent, si vous souhaitez remettre l'option MATRIX sur OUI, vos réglages ne sont pas perdus.

>> Matrice HDMI Matrix

Ajout de sources à votre installation...

Les sources connectées à la matrice HDMI Matrix doivent être enregistrées dans le téléviseur.

Configuration des entrées...

- > Configurez chaque entrée une par une.
- > Attribuez un nom à chaque entrée, en suivant les instructions qui s'affichent à l'écran. Si vous ne nommez pas une entrée, un nom sera automatiquement choisi dans la liste PUC sélectionnée.
- > Sélectionnez une source PUC pour chaque entrée. Les sources sont réparties en quatre catégories : SET-TOP BOX, LECTEURS/ENREGISTREURS DVD, MAGNETOSCOPES et AUTRES.
- > Une fois les paramètres d'une entrée mémorisés, vous pouvez configurer la suivante. Continuez la procédure jusqu'à ce que toutes les entrées connectées soient configurées.
- > Appuyez sur la touche **verte** pour revenir au menu CONNEXIONS.

HDMI MATRIX

ENTREE 1	AUCUNE
ENTREE 2	AUCUNE
ENTREE 3	AUCUNE
ENTREE 4	AUCUNE
ENTREE 5	AUCUNE
ENTREE 6	AUCUNE
ENTREE 7	AUCUNE
ENTREE 8	AUCUNE

Utilisation d'autres appareils avec la Beo4 ou la Beo6

Le Peripheral Unit Controller (PUC) intégré joue le rôle d'interprète entre l'équipement vidéo connecté (par exemple un décodeur STB, un enregistreur ou un lecteur de DVD) et votre télécommande Bang & Olufsen.

Utilisez la télécommande Bang & Olufsen pour accéder aux fonctions proposées par votre équipement non-Bang & Olufsen.

Lorsque vous allumez ces appareils, leurs fonctions sont disponibles via l'écran de la Beo6 ou via un menu en superposition, sur le téléviseur, si vous utilisez une Beo4.

Pour obtenir les instructions relatives aux différentes fonctions proposées par votre équipement, reportez-vous au manuel d'utilisation correspondant.

Tous les appareils vidéo connectés ne sont pas pris en charge par Bang & Olufsen. Pour plus d'informations sur les équipements pris en charge, contactez un revendeur Bang & Olufsen.

Utilisation de la télécommande Beo4

Si vous disposez d'une Beo4, certaines fonctions sont disponibles directement via la télécommande lorsque vous allumez l'appareil. Des fonctions supplémentaires sont accessibles par l'intermédiaire d'un menu en superposition que vous affichez à l'écran. Ce menu vous indique quelles touches de la Beo4 activent quels services ou fonctions spécifiques.

Votre revendeur Bang & Olufsen peut créer pour vous une « carte » expliquant plus en détail comment utiliser vos appareils avec la télécommande Beo4.

- > Appuyez sur une touche de source, par exemple **V MEM**, pour activer l'appareil connecté.
- > Appuyez sur **MENU** pour afficher le menu en superposition.
- > Appuyez sur la touche numérique qui active la fonction souhaitée ou appuyez sur l'une des touches de couleur pour activer une fonction.

Il est toutefois impossible d'afficher sur l'écran du téléviseur de la pièce liée le menu en superposition relatif aux appareils branchés sur le téléviseur de la pièce principale.

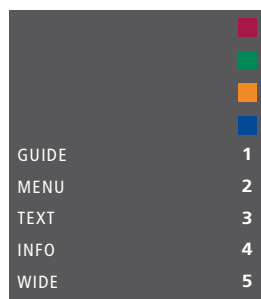

	1
	2
	3
	4
	5
GUIDE	
MENU	
TEXT	
INFO	
WIDE	

Exemple de menu en superposition. Les touches de la Beo4 sont présentées à droite du menu, tandis que les fonctions qu'elles contrôlent sont présentées à gauche. Le menu peut également indiquer des touches de la télécommande fournies avec l'équipement connecté.

Utilisation directe de la Beo4

Si vous savez quelle touche de la Beo4 active la fonction que vous souhaitez utiliser, vous pouvez activer la fonction sans afficher au préalable le menu en superposition.

Lorsque l'appareil est allumé...

- > Appuyez sur l'une des touches de couleur pour activer une fonction.
- > Maintenez le bouton **central** enfoncé pour afficher le programme TV ou le panneau « Now/Next » à l'écran, si vous utilisez un appareil qui prend en charge ces fonctions.
- > Appuyez sur **▲** ou **▼** pour passer d'une chaîne à l'autre*.
- > Appuyez sur **◀◀** ou sur **▶▶** pour avancer ou reculer dans un enregistrement (par exemple)*.
- > Appuyez sur **MENU**, puis activez la fonction de votre choix à l'aide du pavé numérique.

**Cette opération ne s'applique pas à la Beo4 sans bouton de navigation.*

Utilisation des menus de l'appareil

Une fois l'appareil connecté activé, vous pouvez utiliser ses menus avec votre télécommande.

Lorsque les menus de l'appareil sont affichés...

- > Appuyez sur la flèche haut, bas, gauche ou droite du bouton de navigation pour parcourir les menus.
- > Appuyez sur le bouton **central** pour sélectionner et activer une fonction.
- > Appuyez sur les touches numériques pour saisir les informations souhaitées dans les menus ou services, le cas échéant.
- > Utilisez les touches de couleur comme indiqué dans les menus de votre appareil connecté.
- > Appuyez sur **BACK** si vous souhaitez revenir au menu précédent ou maintenez la touche **BACK** enfoncée pour quitter tous les menus.

Utilisation de la télécommande Beo6

Vous pouvez accéder aux fonctions principales de votre équipement au moyen de la télécommande Beo6. Il est toutefois possible que la télécommande Beo6 ne prenne pas en charge toutes les fonctions. Les services et fonctions disponibles s'affichent sur l'écran de la Beo6 lorsque vous allumez votre appareil.

- > Appuyez sur une touche de source, par exemple **DTV**, pour activer l'appareil connecté.
- > Appuyez sur la touche de l'écran de la Beo6 qui active la fonction que vous souhaitez.

*Lorsque l'équipement connecté a été sélectionné comme source, appuyez deux fois sur **Menu** pour afficher le menu principal du téléviseur.*

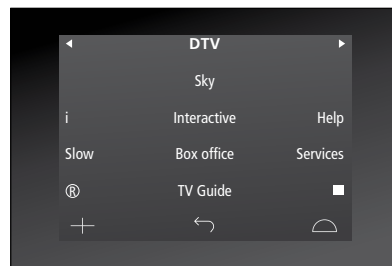

Exemple d'utilisation de l'écran de la Beo6 pour commander un décodeur.

Connexion et utilisation d'un système audio

Si vous connectez un système audio compatible Bang & Olufsen au téléviseur à l'aide d'un câble Master Link, vous obtiendrez les avantages d'un système audio vidéo intégré.

Lisez un CD sur votre système audio en utilisant les enceintes connectées au téléviseur ou regardez une émission de télévision et envoyez le son aux enceintes de votre système audio.

Il est possible d'installer le système audiovisuel dans une ou deux pièces, le téléviseur dans une pièce et le système audio et ses enceintes dans une autre.

Pour pouvoir intégrer votre système audio/vidéo via Master Link, vous devez régler ECO. ENERGIE sur NON (voir page 26).

Tous les systèmes audio Bang & Olufsen ne permettent pas l'intégration d'un téléviseur.

Connexion de votre système audio au téléviseur

A l'aide d'un câble BeoLink, reliez les prises marquées MASTER LINK du téléviseur et du système audio.

Programmation de l'installation AV à l'aide de la Beo4

Il est possible de programmer votre téléviseur intégré à un système AV sur la bonne valeur pour Option à l'aide de la Beo4. Mettez d'abord l'ensemble du système en veille.

Réglage des options du téléviseur (Option)...

- > Tout en maintenant la touche • (veille) de la Beo4 enfoncée, appuyez sur LIST.
- > Relâchez les deux touches.
- > Appuyez sur la flèche haut ou bas du bouton de navigation jusqu'à ce que OPTION? s'affiche sur l'écran de la Beo4. Pour finir, appuyez sur le bouton central.
- > Utilisez la flèche haut ou bas du bouton de navigation pour afficher V.OPT sur l'écran de la Beo4, puis saisissez le numéro approprié (1, 2, 4, 5 ou 6).

Réglage des options du système audio (Option)...

- > Tout en maintenant la touche • (veille) de la Beo4 enfoncée, appuyez sur LIST.
- > Relâchez les deux touches.
- > Appuyez sur la flèche haut ou bas du bouton de navigation jusqu'à ce que OPTION? s'affiche sur l'écran de la Beo4. Pour finir, appuyez sur le bouton central.
- > Utilisez la flèche haut ou bas du bouton de navigation pour afficher A.OPT sur l'écran de la Beo4, puis saisissez le numéro approprié (0, 1, 2, 4, 5 ou 6).

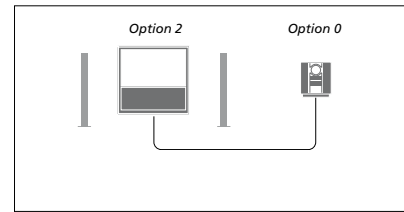

Si le téléviseur et un système audio sont installés dans une même pièce et si toutes les enceintes sont connectées au téléviseur, programmez le téléviseur sur Option 2 et le système audio sur Option 0.

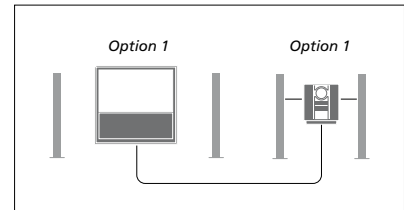

Si le téléviseur (avec ou sans enceintes supplémentaires) et le système audio (connecté à des enceintes) sont installés dans une même pièce, programmez le téléviseur sur Option 1 et le système audio sur Option 1.

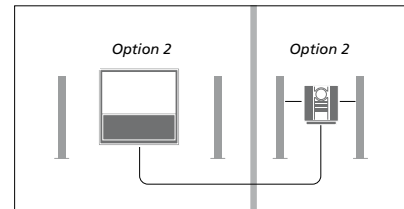

Si le système audio est installé dans une pièce et le téléviseur (avec ou sans enceintes supplémentaires) dans une autre, programmez le téléviseur sur Option 2 et le système audio sur Option 2.

Programmation de l'installation AV à l'aide de la Beo6

Si votre téléviseur fait partie intégrante d'un système AV, il peut être nécessaire de le programmer sur la bonne option à l'aide de la Beo6. Mettez d'abord l'ensemble du système en veille.

Réglage de la valeur Option du téléviseur...

- > Placez-vous face au téléviseur.
- > Tout en maintenant la touche • (veille) enfoncée, appuyez sur le bouton **central** pour afficher le menu Installation sur la Beo6.
- > Relâchez les deux touches.
- > Appuyez sur **Pgmer l'option** pour afficher l'écran Programmation des options sur la Beo6.
- > Appuyez sur la touche correspondant à la zone dans laquelle se trouve le téléviseur (par exemple **Zone TV**).

Réglage de la valeur Option du système audio...

- > Placez-vous face au système audio.
- > Tout en maintenant la touche • (veille) enfoncée, appuyez sur le bouton **central** pour afficher le menu Installation sur la Beo6.
- > Relâchez les deux touches.
- > Appuyez sur **Pgmer l'option** pour afficher l'écran Programmation des options sur la Beo6.
- > Appuyez sur la touche correspondant à la zone dans laquelle se trouve le système audio (par exemple **Zone audio**).

Utilisation d'un système audio/vidéo

En cas d'intégration du système audio et du téléviseur, il est possible de sélectionner une combinaison d'enceintes adaptée au programme vidéo ou audio, et également d'enregistrer le son vidéo à l'aide du système audio.

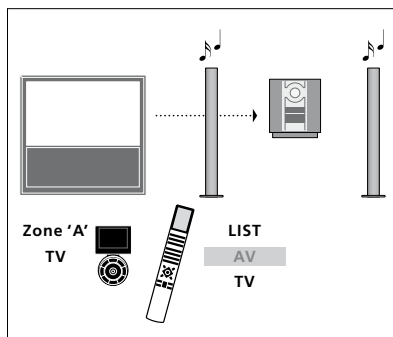

Pour écouter le son d'une source de télévision sur les enceintes de votre système audio sans allumer l'écran, appuyez sur **LIST**, puis sur la flèche haut ou bas du bouton de navigation jusqu'à ce que **AV** s'affiche sur l'écran de la Beo4, puis enfin sur **TV**. (Beo6 : sélectionnez la zone des enceintes de votre système audio, puis appuyez sur une touche de source, par exemple **TV**.) Les instructions pour la Beo4 sont affichées à droite, celles pour la Beo6 à gauche.

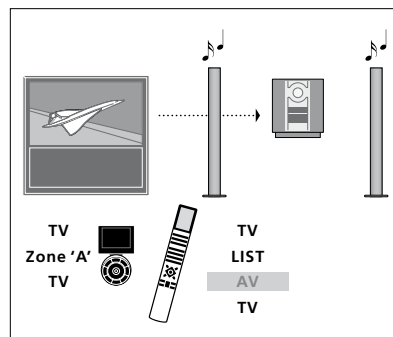

Pour écouter le son d'une source de télévision sur les enceintes de votre système audio avec l'écran allumé, appuyez sur **TV**, puis sur **LIST**, appuyez sur la flèche haut ou bas du bouton de navigation jusqu'à ce que **AV** s'affiche sur l'écran de la Beo4, puis appuyez enfin une nouvelle fois sur **TV** (Beo6 : appuyez sur la touche **TV**, sélectionnez la zone des enceintes de votre système audio, puis appuyez une nouvelle fois sur la touche **TV**). Les instructions pour la Beo4 sont affichées à droite, celles pour la Beo6 à gauche.

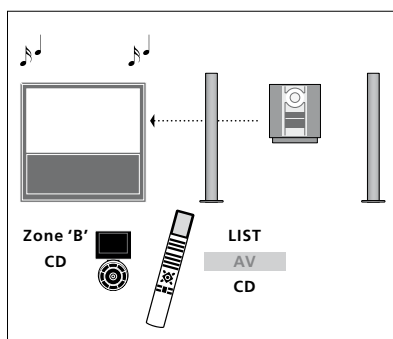

Pour écouter le son d'une source audio sur les enceintes connectées à votre téléviseur, appuyez sur **LIST**, puis sur la flèche haut ou bas du bouton de navigation jusqu'à ce que **AV** s'affiche sur l'écran de la Beo4, puis enfin sur **CD**. (Beo6 : sélectionnez la zone des enceintes connectées à votre téléviseur, puis appuyez sur une touche de source audio, par exemple **CD**.) Les instructions pour la Beo4 sont affichées à droite, celles pour la Beo6 à gauche.

Diffusion du son et de l'image avec un système BeoLink

Le système BeoLink permet de diffuser son et images dans d'autres pièces de la maison.

Vous pouvez connecter votre téléviseur, placé par exemple dans le salon, à un autre système vidéo ou à un ensemble d'enceintes installé dans une autre pièce, permettant ainsi de diffuser l'image ou le son vers d'autres pièces.

Si un système de diffusion BeoLink est installé, vous pouvez soit vous servir du téléviseur dans la pièce principale, par exemple le salon, soit dans une pièce liée, par exemple un bureau ou une chambre.

Pour diffuser des signaux vidéo vers des pièces liées, il est nécessaire de connecter un syntonisateur relié non-Bang & Olufsen au téléviseur de la pièce liée.

Connexions Link

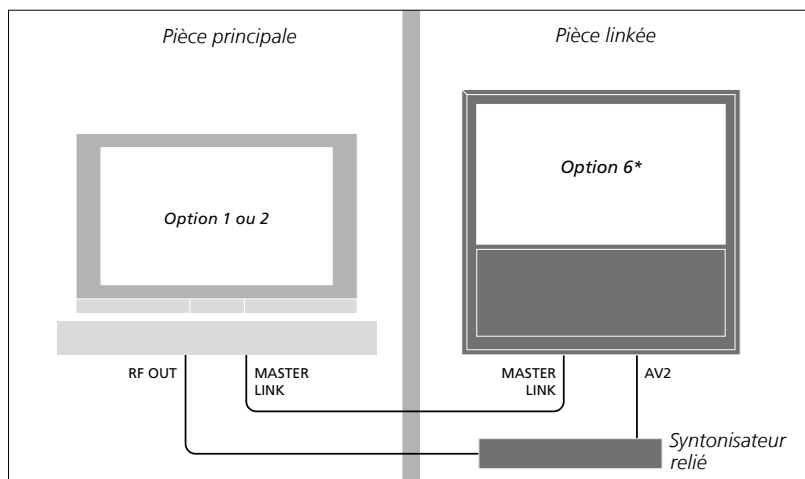

Le système situé dans une pièce liée doit être connecté au téléviseur situé dans la pièce principale au moyen d'un câble Master Link et d'un syntonisateur relié non-Bang & Olufsen :

- > Raccordez le câble Master Link à la prise marquée MASTER LINK du téléviseur.
- > Si vous souhaitez également diffuser les signaux vidéo (non pris en charge pour les produits BeoVision 10), connectez un câble d'antenne ordinaire à la prise marquée RF OUT du téléviseur. Acheminez le câble d'antenne vers le syntonisateur relié et le câble Master Link vers la pièce liée.

Si un système audio est déjà raccordé à la prise Master Link et si vous souhaitez connecter d'autres appareils, il faut diviser en deux le câble Master Link et le raccorder au câble de la pièce liée par un boîtier de connexion spécial. Veuillez contacter votre revendeur Bang & Olufsen pour obtenir de l'aide.

Il n'est pas possible de diffuser des signaux HDMI, VGA et Y-Pb-Pr du téléviseur de la pièce principale vers le système des pièces liées.

Si vous réglez l'option ECO. ENERGIE sur OUI, vous ne pouvez activer ni le téléviseur, ni sa source à partir de votre pièce liée lorsque le téléviseur de la pièce principale est en veille.

Votre téléviseur dans une pièce liée

Si vous disposez d'une installation BeoLink et que vous choisissez de placer votre téléviseur dans une pièce liée, vous pouvez faire fonctionner tous les systèmes connectés par l'intermédiaire du téléviseur.

Veillez suivre la procédure décrite ci-dessous lors de la connexion de votre téléviseur, pour l'utiliser dans une pièce liée :

- 1 Branchez le téléviseur de la pièce liée sur le secteur.
- 2 A l'aide de votre télécommande, programmez le téléviseur de la pièce liée sur la valeur appropriée pour Option.
- 3 Débranchez le téléviseur de la pièce liée du secteur.
- 4 Réalisez les connexions nécessaires.
- 5 Rebranchez le téléviseur de la pièce liée sur le secteur.

Réglage de la valeur Option

Pour permettre à l'ensemble du système de fonctionner correctement, il est important que le téléviseur de la pièce liée soit programmé sur la valeur adéquate pour Option avant d'être connecté au téléviseur de la pièce principale.

**Si vous raccordez le téléviseur pour une utilisation dans une pièce liée où d'autres sources audio sont déjà connectées, par exemple des enceintes, vous devez programmer le téléviseur sur Option 5.*

Avec la télécommande Beo4...

- > Tout en maintenant la touche • (veille) de la Beo4 enfoncée, appuyez sur **LIST**.
- > Relâchez les deux touches.
- > Appuyez sur la flèche haut ou bas du bouton de navigation jusqu'à ce que **OPTION?** s'affiche sur l'écran de la Beo4. Pour finir, appuyez sur le bouton **central**.
- > Appuyez sur la flèche haut ou bas du bouton de navigation jusqu'à ce que **V.OPT** s'affiche sur l'écran de la Beo4, puis appuyez sur **6***.

Avec la télécommande Beo6...

- > Placez-vous face au téléviseur de la pièce liée.
- > Tout en maintenant la touche • (veille) enfoncée, appuyez sur le bouton **central** pour afficher le menu Installation sur la Beo6.
- > Relâchez les deux touches.
- > Appuyez sur **Pgmer l'option** pour afficher l'écran Programmation des options sur la Beo6.
- > Appuyez sur la touche correspondant à la zone dans laquelle se trouve le téléviseur.

Fonctionnement dans une pièce liée

Lorsque vous êtes dans la pièce liée, vous pouvez faire fonctionner tous les systèmes connectés à l'aide de la télécommande.

Utilisation des sources présentes seulement dans l'une des pièces...

- > Appuyez sur la touche de la source que vous souhaitez utiliser, par exemple **RADIO**.
- > Faites fonctionner comme d'habitude la source sélectionnée.

Utilisation d'une source de la pièce principale – Type de source présent dans les deux pièces...

- > Appuyez sur la touche **LIST**, puis sur la flèche haut ou bas du bouton de navigation, jusqu'à ce que **LINK** s'affiche sur l'écran de la Beo4.
- > Appuyez sur la touche de la source que vous souhaitez utiliser, par exemple **TV**.
- > Faites fonctionner la source comme d'habitude.

Utilisation d'une source de pièce liée – Type de source présent dans les deux pièces...

- > Appuyez sur la touche de la source que vous souhaitez utiliser, par exemple **TV**.
- > Faites fonctionner la source comme d'habitude.

Ecoute audio en stéréo dans la pièce liée...

- > Appuyez sur **TV** pour allumer le téléviseur.
- > Appuyez sur la touche **LIST**, puis sur la flèche haut ou bas du bouton de navigation jusqu'à ce que **AV** s'affiche sur l'écran de la Beo4. (Beo6 : appuyez sur la touche **AV** pour afficher une page de sources.)
- > Par exemple, appuyez sur **DTV** pour activer une source connectée au téléviseur de la pièce principale, tel qu'un décodeur externe.

Lorsque vous utilisez cette fonction, la diffusion d'autres sources de la pièce principale vers d'autres systèmes de pièce liée n'est pas possible.

Deux téléviseurs dans la même pièce

Si vous installez un téléviseur dans une pièce où se trouve déjà un autre téléviseur Bang & Olufsen, et si les deux téléviseurs peuvent être pilotés à l'aide de la télécommande, vous devez modifier le réglage de la valeur Option du téléviseur. Cela permet d'éviter la mise en marche simultanée des deux téléviseurs.

Lorsque vous programmez la valeur Option des téléviseurs, débranchez du secteur celui que vous ne souhaitez pas configurer. Cela vous permet d'être certain que seul le téléviseur que vous souhaitez programmer sera réglé.

Une télécommande pour les deux téléviseurs

Le bon fonctionnement du téléviseur dépend du choix de la bonne valeur pour Option : [reportez-vous à la page 37](#) pour plus d'informations sur la programmation de la valeur Option. Vous devez également régler votre téléviseur sur Option 4 et, si vous possédez une télécommande Beo6, vous devez également sélectionner la zone appropriée.*1

Beo4 – Pilotage du téléviseur en mode Option 4...

D'une manière générale, l'activation d'une source (TV, etc.) se fait simplement en appuyant sur la touche de source correspondante de la télécommande. Mais si le téléviseur est réglé sur l'Option 4, la marche à suivre est la suivante si vous possédez une Beo4 :

- > Appuyez sur la touche LIST*2, puis sur la flèche haut ou bas du bouton de navigation jusqu'à ce que LINK s'affiche sur l'écran de la Beo4.
- > Appuyez ensuite sur une touche de source vidéo, par exemple TV.

²*Pour pouvoir afficher LINK sur votre Beo4, vous devez d'abord l'ajouter à la liste des fonctions de la télécommande. Pour plus d'informations à ce sujet, reportez-vous au manuel de la Beo4.

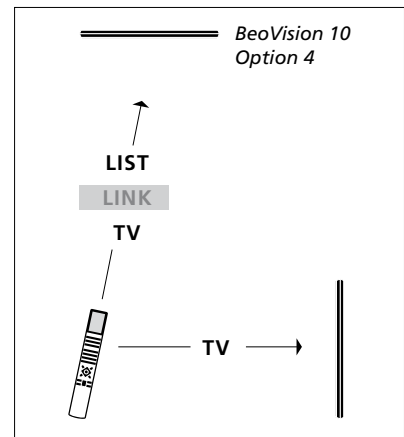

Pilotage avec la Beo4.

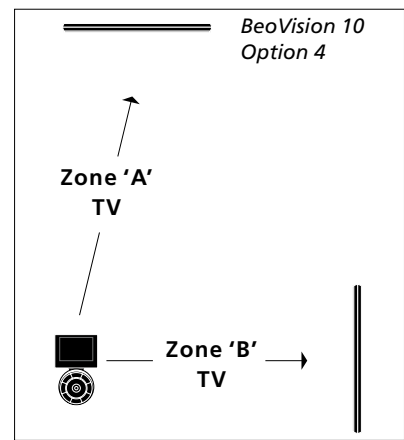

Pilotage avec la Beo6.

¹*REMARQUE ! Pour plus d'informations sur le choix de la zone, contactez votre revendeur Bang & Olufsen.